

Инструкция по сборке мебели  
Instructions for furniture assembling

Кровать базовой комплектации  
с царгами типа 660

Bed of basic configuration  
with side bars type 660

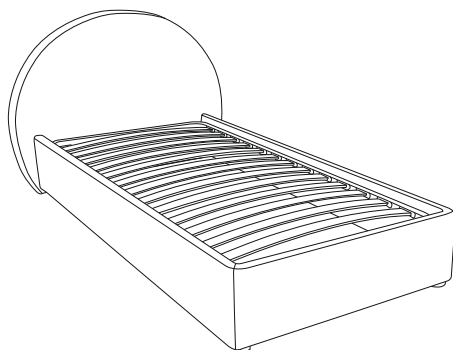
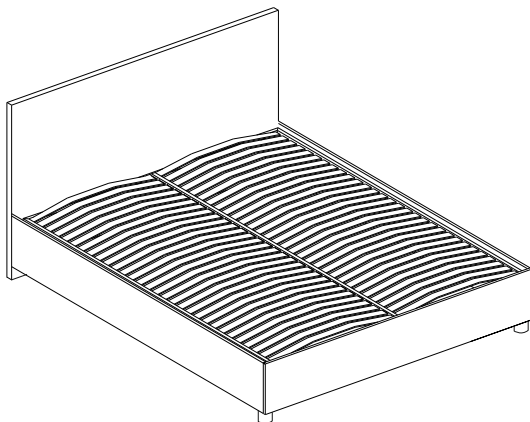

**EAC**

ТР ТС 025/2012

Декларация: ЕАЭС N RU Д-РУ.РА02.В.78553/25 14.03.2025- 13.03.2030

Декларация: ЕАЭС N RU Д-РУ.РА05.В.01395/25 16.06.2025 - 15.06.2030













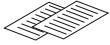

Заявитель: ООО «ТД «АСКОНА»

Declaration: ЕАЭС N RU Д-РУ.РА02.В.78553/25 14.03.2025- 13.03.2030

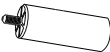
Declaration: ЕАЭС N RU Д-РУ.РА05.В.01395/25 16.06.2025 - 15.06.2030

Applicant: LLC TD ASKONA

## Комплектовочная ведомость кровати

Упаковка	Деталь	Артикул	Наименование	Количество
Упаковка №1		K01	Спинка	1
		K09	Чехол на царги (*для кроватей со съемным чехлом)	1
			Инструкция по эксплуатации (паспорт)	1
Упаковка №2		K02	Боковая царга	2
		K03	Средняя царга	1
			Инструкция по сборке	1
			Образец ткани (вшит в чехол царг)	1
Упаковка №2 Пакет с фурнитурой		KФ175	Уголок мебельный 140*140*90 V2	2
		KФ20	Уголок 30*52 L-120 овал черный	2
		Ножки модификация ножек зависит от модели кровати представленной в качестве образца в салоне или на сайте (см. комплектовочную ведомость ножек)		1 КОМПЛ
		KФ145	Винт M8*50	10
		KФ01	Винт M6*20	20
Упаковка №3 кроватьное основание + фурнитура		P01	Кроватьное основание	1
		PФ13	Ламель	4
		PФ11	Латодержатель	8



Модификация ножек зависит от модели кровати, представленной в качестве образца в салоне или на сайте.

\*Вид комплектации отражен на этикетке пакета с фурнитурой











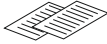
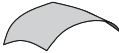

### Комплектовочная ведомость ножек

Упаковка	Деталь	Артикул	Наименование	Количество
Вариант комплектации ножек №1		КФ55	Ножка для кроватей 178 h-50	2
		КФ39	Гайка М8	2
		КФ42	Шайба М8	2
Вариант комплектации ножек №2		КФ127	Опора дер h-150	2
		КФ144	Гайка М8	2
		КФ81	Подпятник самокл фетр 20*20	2
Вариант комплектации ножек №3		КФ150	Опора дер h-150 бел дуб шп М8	2
		КФ144	Гайка М8	2
		КФ67	Саморез 3,5*30	2
		КФ81	Подпятник самокл фетр 20*20	2
Вариант комплектации ножек №4		КФ69	Опора металл h-120 D-50 М8*15 серый	2
		КФ39	Гайка М8	2
		КФ42	Шайба М8	2

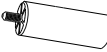
#### Перед сборкой:

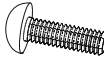
- 1. Все детали осмотреть до сборки на отсутствие повреждений и загрязнений.** Претензии по ним на собранном изделии не удовлетворяются производителем. Упаковку необходимо сохранять до окончания сборки.
- 2. При выявлении в процессе сборки брака и некомплектности изделия необходимо сохранять упаковку до момента выезда представителя торговой компании.** Инструкции по сборке и эксплуатации изделия необходимо сохранять на весь период эксплуатации
- 3. Проверьте количество деталей и фурнитуры по перечню.** Предприятие-изготовитель оставляет за собой право вносить конструктивные изменения в изделие, заменять фурнитуру и метизы на аналогичные, не ухудшающие внешний вид и не влияющие на функциональные свойства изделия. При недокомплекте или поломке, обведите номер отсутствующей детали и сообщите в магазин для ее замены.
- 4. Соблюдайте порядок сборки, данный в этой инструкции!** При несоблюдении инструкций по сборке и эксплуатации с компании-производителя снимаются гарантийные обязательства.
- 5. Для установки кровати выбирайте ровный участок пола!** При искривлениях пола возможны отклонения в работе механизма трансформации дивана/кресла-кровати, перекосы формы изделия.
- 6. Проводите сборку кровати вдвоём.** Перемещайте все детали бережно, без рывков, укладывайте устойчиво, избегайте их падений и ударов!
- 7. Передвигайте мебель и ее детали, только слегка приподнимая.** Это позволит исключить деформации и поломки.
- 8. Использование мебельной продукции,** выпущенной в обращение, должно осуществляться по назначению изделия мебели, указанному в маркировке, инструкции по сборке, эксплуатации и уходу, а также с учётом допустимых предельных нагрузок, указанных изготовителем.

## Packing List of the bed













Package	Part	Part number	Name	Quantity
Package №1		K01	Backrest	1
		K09	Cover for side bars (*for beds with removable cover)	1
			Instructions for use (certificate)	1
Package №2		K02	Lateral sidebar	2
		K03	Middle sidebar	1
			Assembly instructions	1
			Fabric sample (sewed in the cover for sidebars)	1
Package №2 Accessories pack		KΦ175	Furniture angle piece 140*140*90	2
		KΦ20	Angle piece 30*52 L-120 oval black	2
			<b>Legs</b> Legs variant depends on a bed model that is represented as a sample in showroom or on the website. (See Legs Delivery list)	1 set
		KΦ145	Screw M8*50	10
		KΦ01	Screw M6*20	20
Package №3 Bed base + fittings		P01	Bed base	1
		PΦ13	Slat	4
		PΦ11	Slat holder	8



Legs variant depends on bed model that is represented as a sample in showroom or on the website

Complete set is shown on the label of Accessories Pack

### Packing set for legs

Package	Part	Item	Name	Quantity
Legs complete set №1		KФ55	Leg for beds 178 h-50	2
		KФ39	Nut M8	2
		KФ42	Washer M8	2
Legs complete set №2		KФ127	Leg wooden h-150	2
		KФ144	Nut M8	2
		KФ81	Glidw self-adhesive 20x20	2
Legs complete set №3		KФ150	Leg wooden h-150 oak white stud M8	2
		KФ144	Nut M8	2
		KФ67	Screw self-fapping 3.5*30	2
		KФ81	Glidw self-adhesive 20x20	2
Legs complete set №4		KФ69	Leg metal h120 D50 M8*15 grey	2
		KФ39	Nut M8	2
		KФ42	Washer M8	2

#### Prior to assembly:

##### 1. Prior to assembling examine all the parts for damages and dirt.

Claims for them are not accepted by Manufacturer on an assembled product. Package shall be kept until assembly is completed.

**2. If any defect or missing part is revealed while assembling, package shall be kept until the trading company representative arrives.** Assembly and Operation Instructions shall be kept for all the usage period.

##### 3. Check the parts and accessories quantity against the list.

Manufacturer retains the right to make structural changes into the article, change accessories and metalware for analogous that do not affect design and do not influence on functional properties of the article. If incompleteness or any damage, mark absent part number and inform the store to replace it.

**4. Maintain the assembly order given in these instructions!** If the Assembly and Operation Instructions are not followed the manufacturer's warranty obligations are removed.

##### 5. To install bed a flat floor zone shall be chosen!

If the floor are curved may present deviations in the functioning of transformation mechanism of sofa/armchair-bed/bed, distortions of the article form.

**6. Perform the bed assembly by two.** Move all the parts gently without any jump, place them steady, escape their falls and hits!

**7. Move furniture and their parts only slightly lifted.** This will allow to exclude any deformation or damage.

**8. Using the issued furniture production shall be carried out for the intended purpose,** which is indicated in the marking, Assembly Instructiond, Usage and Maintenance Instructions and also considering allowed limit loads given by the manufacturer.

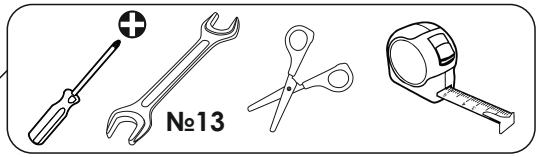
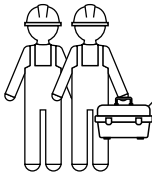

1

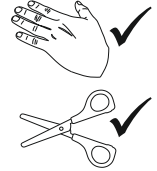
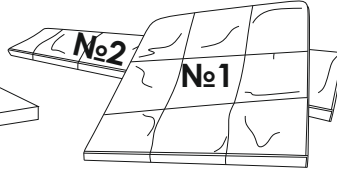
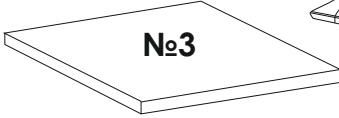

2

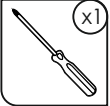
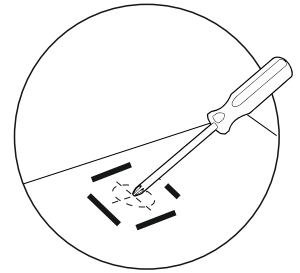
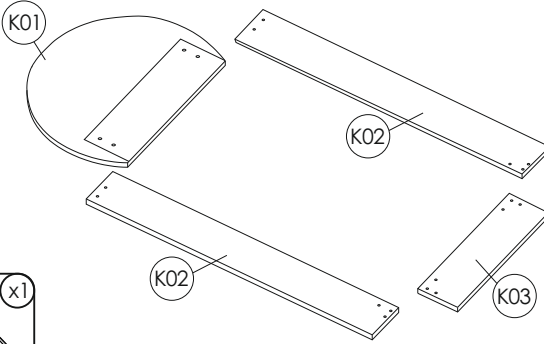

3

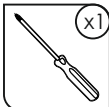
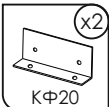
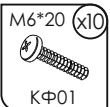
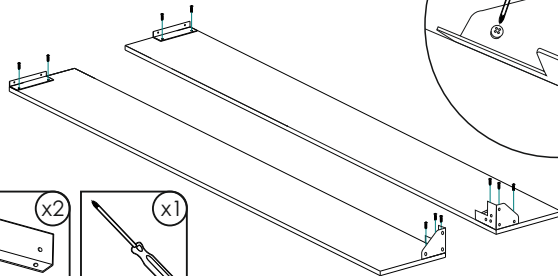
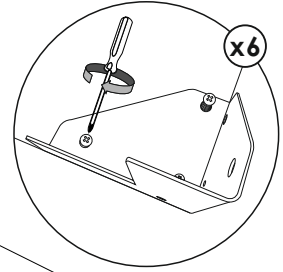
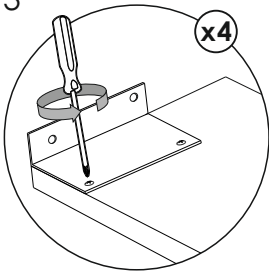

4

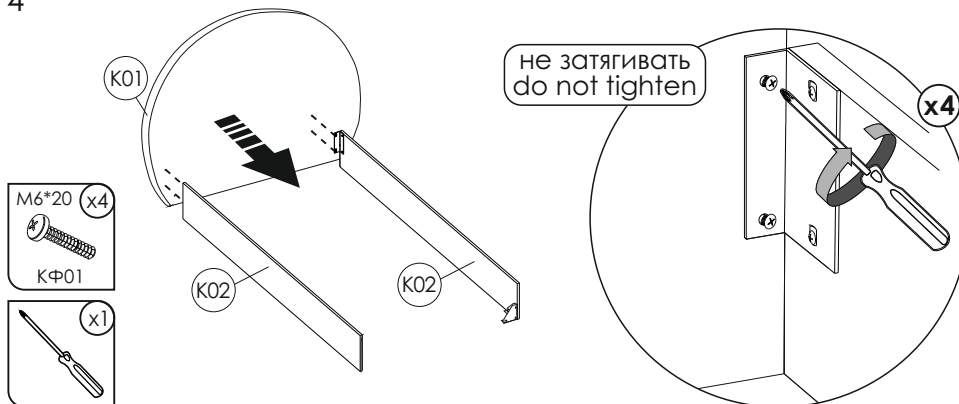

5

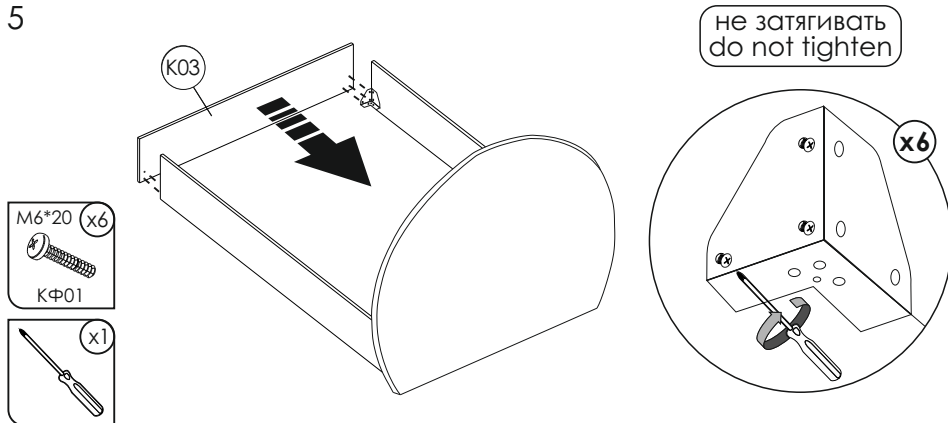

6

Вариант комплектации ножек №1, №4  
Legs complete set option №1, №4

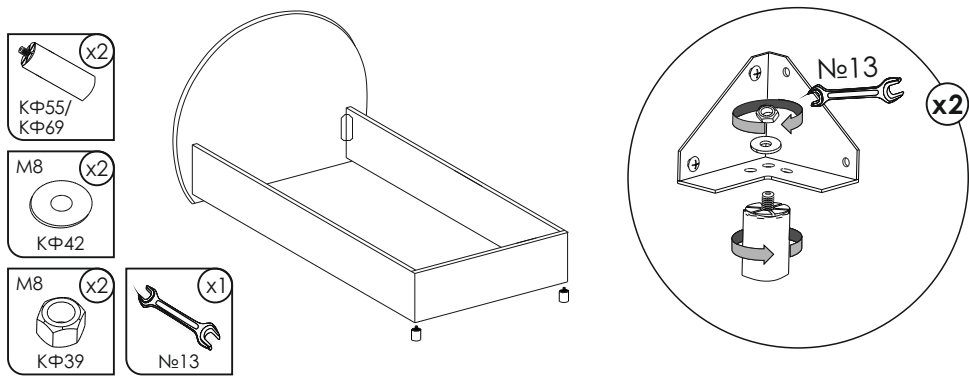

7

Вариант комплектации ножек №2  
Legs complete set option №2

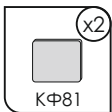
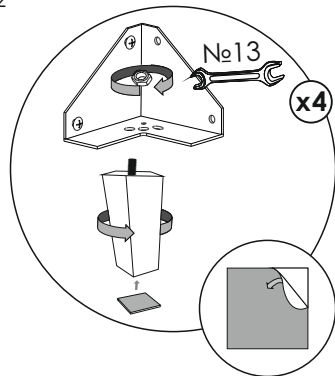
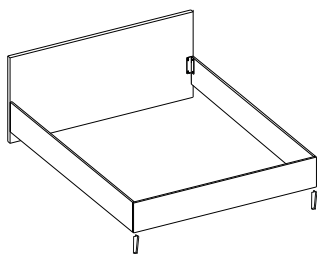
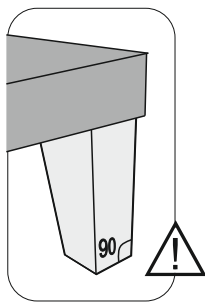

8

Вариант комплектации ножек №3  
Legs complete set option №3

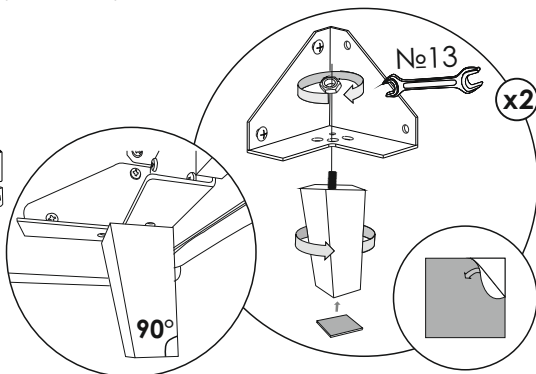
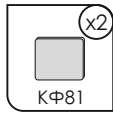
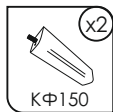
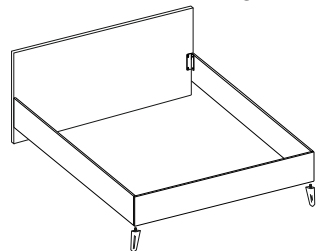

9



Техническое отверстие на ножке  
**НЕ** использовать для крепления саморезом  
Do not use a technical hole on the leg for  
attaching with a self-tapping screw

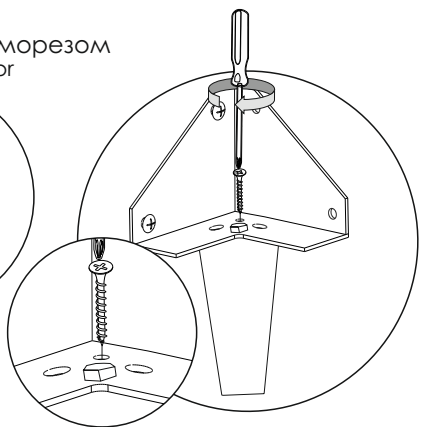
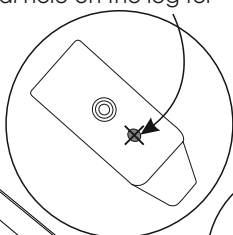
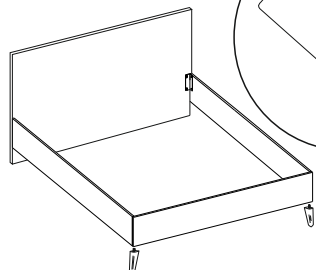
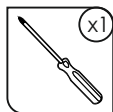

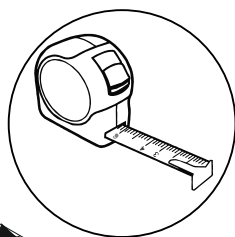
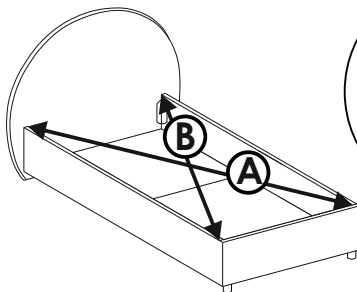
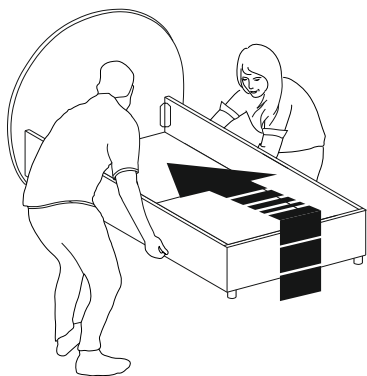

10

 $A \approx B$ 

После регулировки  
периметра затяните винты  
After the perimeter adjustment  
tighten the screws

11

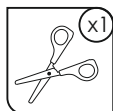
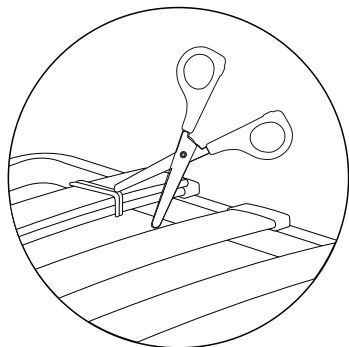
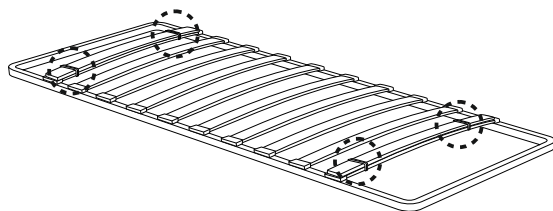
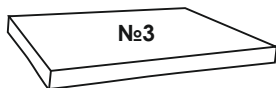

Разрезать хомуты, удерживающие  
дополнительные ламели

Проверить наличие пакета с латодержателями

Cut the clamps that additional slats. Ensure that a bag with slat holders is present

12



КФ145

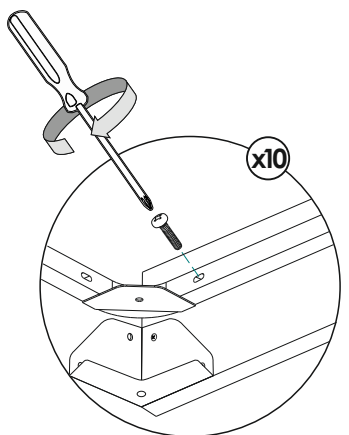
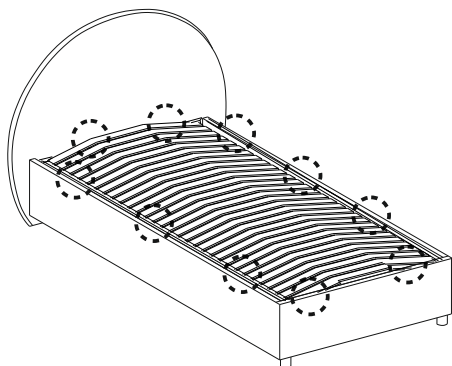
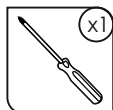

13

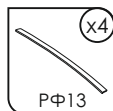
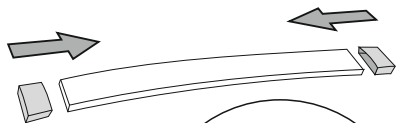

PФ13

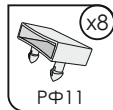

PФ11

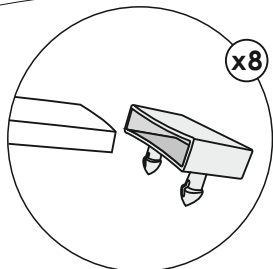

Вставить ламели в латодержатели  
Insert the slats into slats holders

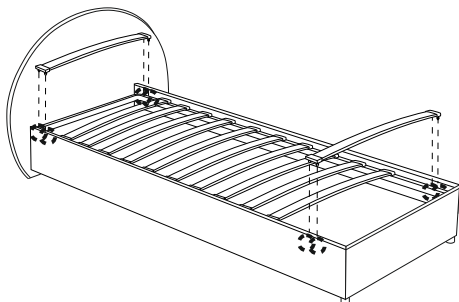

Установить ламели с латодержателями на решетку  
Install the slats with slat holders on the frame work

14

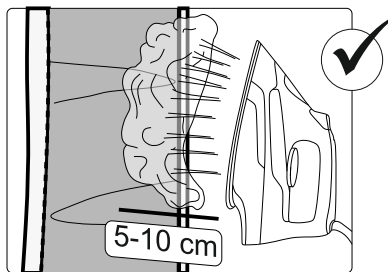
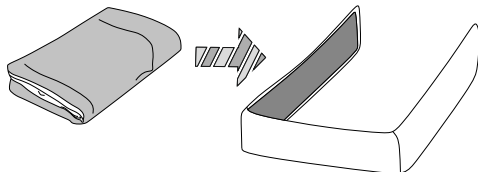

15

Только для кроватей со съемным чехлом  
Only for beds with

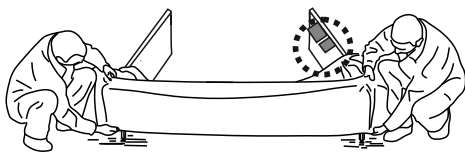
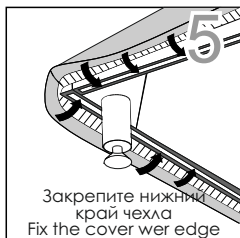

При установке чехла ориентируйтесь на вшивную этикетку и образец ткани  
When installing the cover be guided by the sewn-in label and fabric sample

16

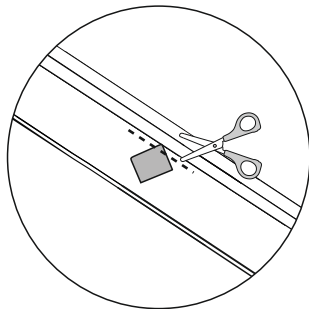
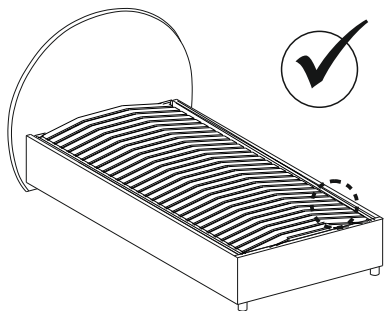

В случае необходимости образец материала может быть отрезан  
либо заправлен под съемный чехол

If necessary, sample may be cut off or put under removable cover

17

### Общие рекомендации General recommendations

