

Инструкция по сборке мебели
Instructions for furniture assembling

Кровать базовой комплектации
с царгами типа 035, 040-К, 050-К, 055, 280-К, 550, 650, 750
Bed of basic configuration
with side bars type 035, 040-К, 050-К, 055, 280-К, 550, 650, 750

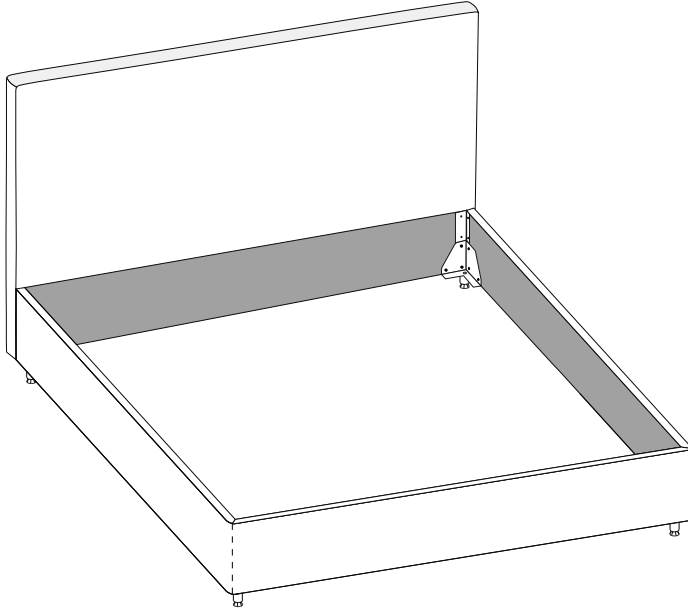

ТР ТС 025/2012

Декларация: ЕАЭС N RU Д-РУ.РА10.В.37310/24 12.11.2024- 11.11.2029

Декларация: ЕАЭС N RU Д-РУ.РА02.В.78553/25 от 14.03.2025 - 13.03.2030

Заявитель: ООО «ТД «ASKONA»

Декларация: ЕАЭС N RU Д-РУ.РА05.В.12236/24 17.06.2024 - 13.06.2029

Декларация: ЕАЭС N RU Д-РУ.РА03.В.42692/23 24.04.2023 - 23.04.2028

Декларация: ЕАЭС N RU Д-РУ.РА08.В.72429/23 16.10.2023 - 15.10.2028

Заявитель: ООО «Литвуд»

Declaration: ЕАЭС N RU Д-РУ.РА10.В.37310/24 12.11.2024- 11.11.2029

Declaration: ЕАЭС N RU Д-РУ.РА02.В.78553/25 от 14.03.2025- 13.03.2030

Applicant: LLC TD ASKONA

Declaration: ЕАЭС N RU Д-РУ.РА05.В.12236/24 17.06.2024 - 13.06.2029

Declaration: ЕАЭС N RU Д-РУ.РА03.В.42692/23 24.04.2023 - 23.04.2028













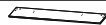

Declaration: ЕАЭС N RU Д-РУ.РА08.В.72429/23 16.10.2023 - 15.10.2028

Applicant: LLC Litwood

* модель царг указана на этикетке изделия

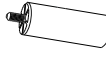
*side bars model is indicate on the product label

Комплектовочная ведомость кровати

Упаковка	Деталь	Артикул	Наименование	Количество
Упаковка №1		K01	Спинка	1
		K09	Чехол на царги (*для кроватей со съемным чехлом)	1
			Инструкция по эксплуатации (паспорт)	1
Упаковка №2		K02	Боковая царга	2
		K03	Средняя царга	1
			Инструкция по сборке	1
			Образец ткани (вшит в чехол царг)	1
Упаковка №2 Пакет с фурнитурой		KФ01	Винт M6*20	32
		KФ175	Уголок мебельный 140*140*90 V2	4
		KФ20	Уголок 30*52 L-120 овал черный	2
		KФ145	Винт M8*50	14
			Ножи *Вид комплектации отражен на этикетке пакета с фурнитурой	1 компл
Упаковка №3 кроватьное основание + фурнитура		P01	Кроватьное основание	1
		PФ13	Ламель	4
		PФ11	Латодержатель	8



Модификация ножек зависит от модели кровати, представленной в качестве образца в салоне или на сайте.

























***Вид комплектации отражен на этикетке пакета с фурнитурой**

Комплектовочная ведомость ножек













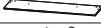

(могут иметь отдельную упаковку - кровати **Star, Star Grand, Twist, Twist Grand**)

Упаковка	Деталь	Артикул	Наименование	Количество
Вариант комплектации ножек №1		KФ56	Опора D38*28 черн	4
		KФ08	Саморез M3,8*32	4
Вариант комплектации ножек №2		KФ77	Ножка для кроватей h-100	4
		KФ39	Гайка M8	4
		KФ42	Шайба M8	4
Вариант комплектации ножек №3		KФ69	Ножка для кроватей №1156 h-120	4
		KФ39	Гайка M8	4
		KФ42	Шайба M8	4

Инструкция по сборке мебели. Кровать базовой комплектации. Версия 16 от 17.03.2025.
Для царг типа: 035, 040-K, 050-K, 055, 280-K, 550, 650, 750
Instructions for furniture assembling. Bed of basic configuration. Version 16 from 17.03.2025.
For sidebars types: 035, 040-K, 050-K, 055, 280-K, 550, 650, 750

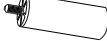
Упаковка	Деталь	Артикул	Наименование	Количество
Вариант комплектации ножек №4		КФ54	Ножка для кроватей №1156 h-150 (шп.8 мм)	4
		КФ39	Гайка М8	4
		КФ42	Шайба М8	4
Вариант комплектации ножек №5		КФ130	Опора дер. конусная 60*45*120 бел. дуб шп М8	4
		КФ144	Гайка М8	4
		КФ81	Подпятник самокл. фетр 20*20	4
Вариант комплектации ножек №6		КФ129	Опора конусная h-150	4
		КФ144	Гайка М8	4
		КФ81	Подпятник самокл. фетр 20*20	4
Вариант комплектации ножек №7		КФ122	Опора дер. h-100	4
		КФ144	Гайка М8	4
		КФ81	Подпятник самокл. фетр 20*20	4
Вариант комплектации ножек №8		КФ127	Опора дер. h-150	4
		КФ144	Гайка М8	4
		КФ81	Подпятник самокл. фетр 20*20	4
Вариант комплектации ножек №9		КФ148	Опора черн. матовая	4
		КФ40	Шайба М8	12
		КФ39	Гайка М8	12
		КФ149	Болт М8*20	12
Вариант комплектации ножек №10		КФ176	Опора пластик h-120 66*63/48*40 крчн	4
		КФ145	Винт М8*50	4
		КФ81	Подпятник самокл. фетр 20*20	4
Вариант комплектации ножек №11		КФ55	Ножка для кроватей 178 h-50 хром	4
		КФ39	Гайка М8	4
		КФ42	Шайба М8	4

Packing List of the bed







Package	Part	Part number	Name	Quantity
Package №1		K01	Backrest	1
		K09	Cover for side bars (*for beds with removable cover)	1
			Instructions for use (certificate)	1
Package №2		K02	Lateral sidebar	2
		K03	Middle sidebar	1
			Assembly instructions	1
			Fabric sample (sewed in the cover for sidebars)	1
Package №2 Accessories pack		KΦ01	Screw M6*20	32
		KΦ175	Furniture angle piece 140*140*90	4
		KΦ20	Angle piece 30*52 L-120 oval black	2
		KΦ145	Screw M8*50	14
			Legs Legs variant depends on a bed model that is represented as a sample in showroom or on the website. (See Legs Delivery list)	1 set
Package №3 Bed base + fittings		P01	Bed base	1
		PΦ13	Slat	4
		PΦ11	Slat holder	8



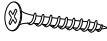























**Legs variant depends on bed model that is represented as a sample in showroom or on the website
Complete set is shown on the label of Accessories Pack**

Packing set for legs

(may be packed separately - beds **Star, Star Grand, Twist, Twist Grand**)

Package	Part	Part number	Name	Quantity
Legs complete set №1		KΦ56	Leg d38*32 black	4
		KΦ08	Screw self-tapping 3,8*32	4
Legs complete set №2		KΦ77	Leg for beds h-100	4
		KΦ39	Nut M8	4
		KΦ42	Washer M8	4
Legs complete set №3		KΦ69	Leg for beds №1156 h-120	4
		KΦ39	Nut M8	4
		KΦ42	Washer M8	4

Инструкция по сборке мебели. Кровать базовой комплектации. Версия 16 от 17.03.2025.
Для чарг типа: 035, 040-K, 050-K, 055, 280-K, 550, 650, 750
Instructions for furniture assembling. Bed of basic configuration. Version 16 from 17.03.2025.
For sidebars types: 035, 040-K, 050-K, 055, 280-K, 550, 650, 750

Package	Part	Part number	Name	Quantity
Legs complete set №4		KФ54	Leg for beds №1156 h-120	4
		KФ39	Nut M8	4
		KФ42	Washer M8	4
Legs complete set №5		KФ130	Leg wooden conical 60*45*120 veneer oak pin M8	4
		KФ144	Nut M8	4
		KФ81	Glide self-adhesive felt 20x20	4
Legs complete set №6		KФ129	Leg conical h-150	4
		KФ144	Nut M8	4
		KФ81	Glide self-adhesive felt 20x20	4
Legs complete set №7		KФ122	Leg wooden h-100	4
		KФ144	Nut M8	4
		KФ81	Glide self-adhesive felt 20x20	4
Legs complete set №8		KФ127	Leg wooden h-150	4
		KФ144	Nut M8	4
		KФ81	Glide self-adhesive felt 20x20	4
Legs complete set №9		KФ148	Leg black matte	4
		KФ40	Washer M8	12
		KФ39	Nut M8	12
		KФ149	Bolt M8*20	12
Legs complete set №10		KФ176	Leg plastic h-120 66*63/48*40 brown	4
		KФ145	Screw M8*50	4
		KФ81	Glide self-adhesive felt 20x20	4
Legs complete set №11		KФ55	Leg for beds 178 h-50 chrome	4
		KФ39	Nut M8	4
		KФ42	Washer M8	4

Перед сборкой:

- 1. Все детали осмотреть до сборки на отсутствие повреждений и загрязнений.** Претензии по ним на собранном изделии не удовлетворяются производителем. Упаковку необходимо сохранять до окончания сборки.
- 2. При выявлении в процессе сборки брака и некомплектности изделия необходимо сохранять упаковку до момента выезда представителя торговой компании.** Инструкции по сборке и эксплуатации изделия необходимо сохранять на весь период эксплуатации
- 3. Проверьте количество деталей и фурнитуры по перечню.** Предприятие-изготовитель оставляет за собой право вносить конструктивные изменения в изделие, заменять фурнитуру и метизы на аналогичные, не ухудшающие внешний вид и не влияющие на функциональные свойства изделия. При недокомплекте или поломке, обведите номер отсутствующей детали и сообщите в магазин для ее замены.
- 4. Соблюдайте порядок сборки, данный в этой инструкции!** При несоблюдении инструкций по сборке и эксплуатации с компании-производителя снимаются гарантийные обязательства.
- 5. Для установки кровати выбирайте ровный участок пола!** При искривлениях пола возможны отклонения в работе механизма трансформации дивана/кресла-кровати, перекосы формы изделия.
- 6. Проводите сборку кровати вдвоём.** Перемещайте все детали бережно, без рывков, укладывайте устойчиво, избегайте их падений и ударов!
- 7. Передвигайте мебель и ее детали, только слегка приподнимая.** Это позволит исключить деформации и поломки.
- 8. Использование мебельной продукции,** выпущенной в обращение, должно осуществляться по назначению изделия мебели, указанному в маркировке, инструкции по сборке, эксплуатации и уходу, а также с учётом допустимых предельных нагрузок, указанных изготовителем

Prior to assembly:

- 1. Prior to assembling examine all the parts for damages and dirt.** Claims for them are not accepted by Manufacturer on an assembled product. Package shall be kept until assembly is completed.
- 2. If any defect or missing part is revealed while assembling, package shall be kept until the trading company representative arrives.** Assembly and Operation Instructions shall be kept for all the usage period.
- 3. Check the parts and accessories quantity against the list.** Manufacturer retains the right to make structural changes into the article, change accessories and metalware for analogous that do not affect design and do not influence on functional properties of the article. If incompleteness or any damage, mark absent part number and inform the store to replace it.
- 4. Maintain the assembly order given in these instructions!** If the Assembly and Operation Instructions are not followed the manufacturer's warranty obligations are removed.
- 5. To install bed a flat floor zone shall be chosen!** If the floor are curved may present deviations in the functioning of transformation mechanism of sofa/armchair-bed/bed, distortions of the article form.
- 6. Perform the bed assembly by two.** Move all the parts gently without any jump, place them steady, escape their falls and hits!
- 7. Move furniture and their parts only slightly lifted.** This will allow to exclude any deformation or damage.
- 8. Using the issued furniture production shall be carried out for the intended purpose,** which is indicated in the marking, Assembly Instructiond, Usage and Maintenance Instructions and also considering allowed limit loads given by the manufacturer.

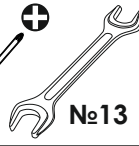
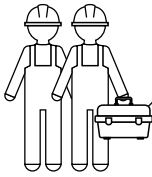

№13

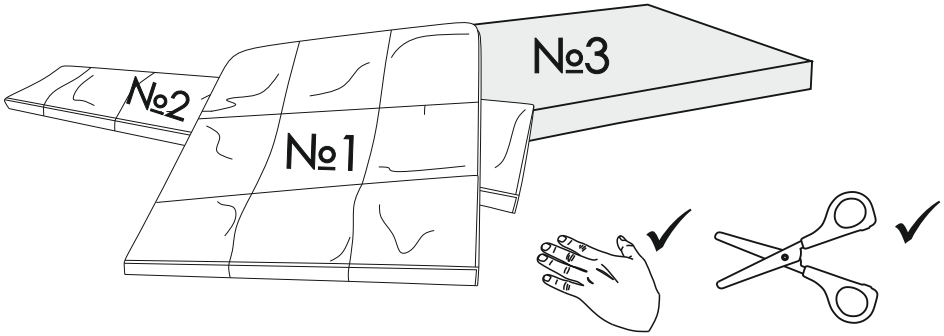
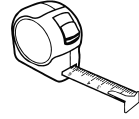

1

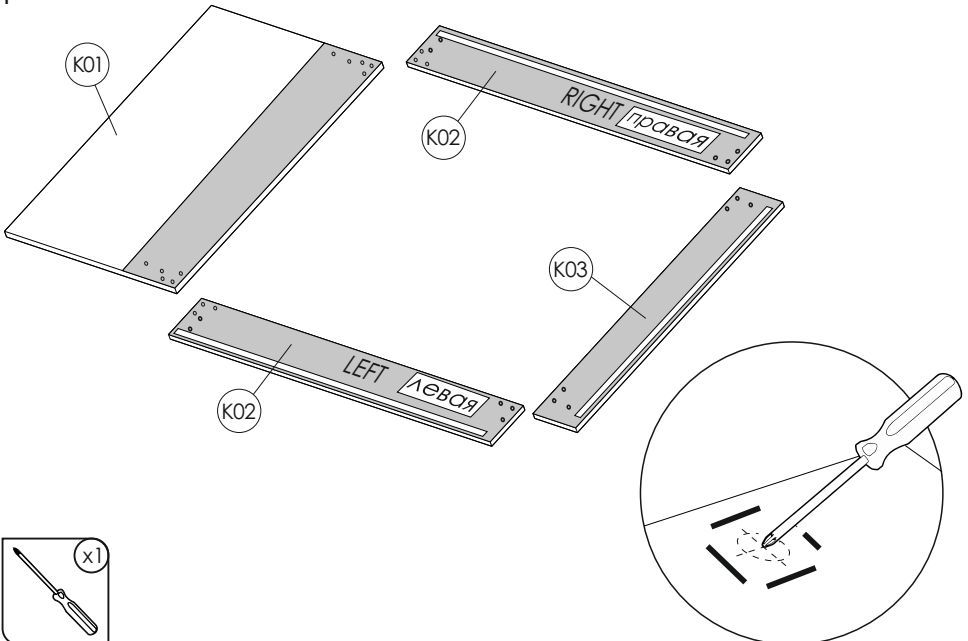

2

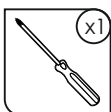
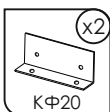
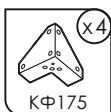
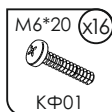
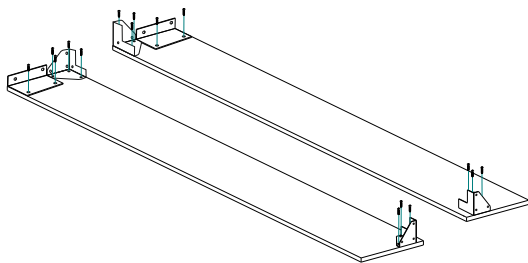
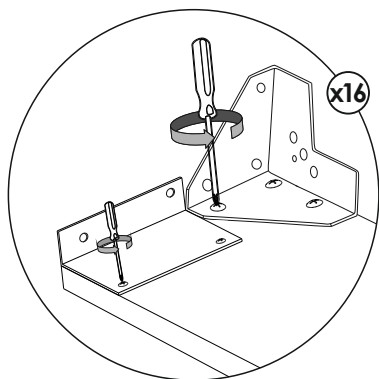

3

Вариант комплектации ножек №1
Legs complete set option №1

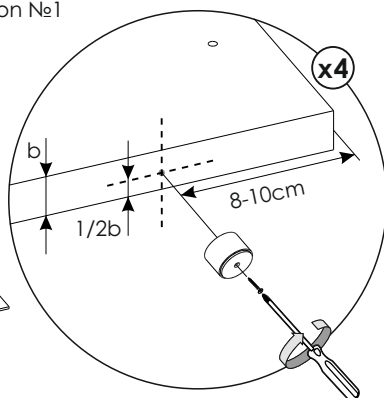
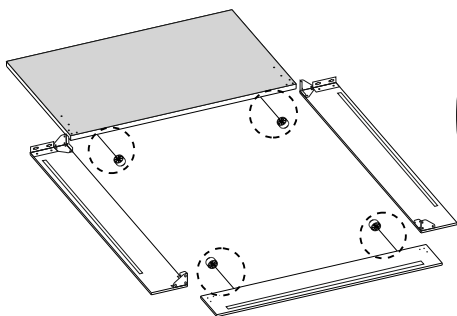
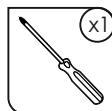
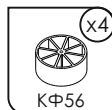
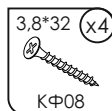

4

Если кровать имеет съёмный чехол и «уши», перейти к п.7
If a bed with removable cover and «ears», pass to it.7

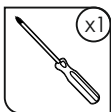
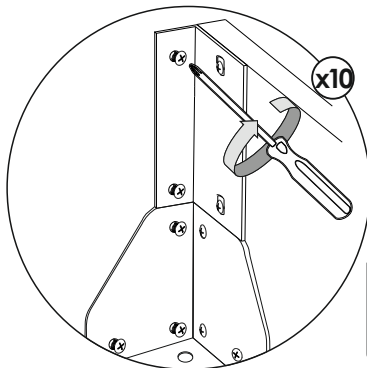
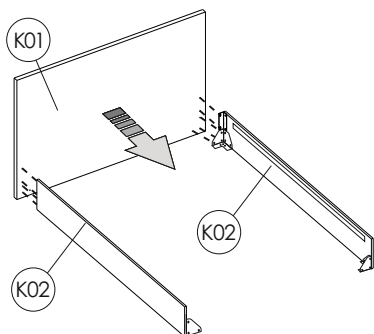

5

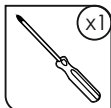
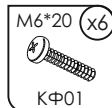
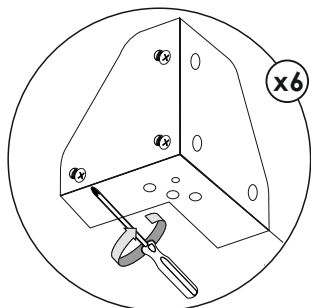
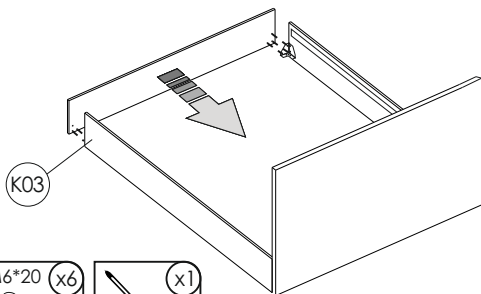

⚠ После этого перейдите к пункту по установке ножек
After this pass to the item on mounting legs

6 Порядок сборки кровати, если спинка с «ушами», а царги со съемным чехлом
 Bed assembly sequence if a backrest is with «ears» and sidebars with removable cover

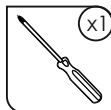
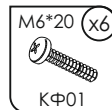
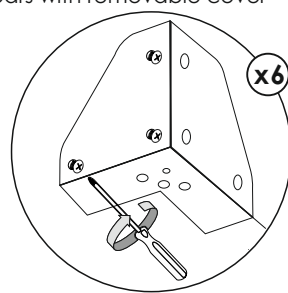
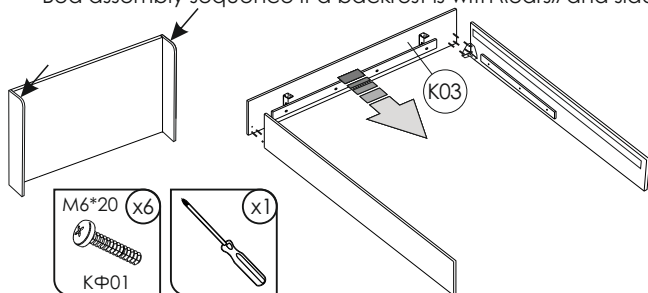

7

Только для кроватей с царгами полностью обитыми технической тканью и съемным чехлом

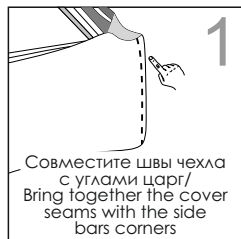

Only for beds with side completely upholstered with technical fabric and removable cover

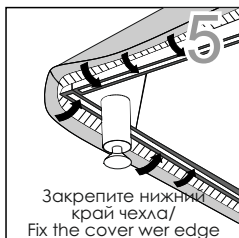

Если кровать без съемного чехла перейдите к пункту по установке ножек
 If a bed is without removable cover pass to the item on legs installing

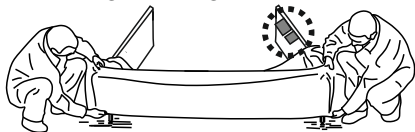

При установке чехла ориентируйтесь на швинуемую этикетку и образец ткани
 When installing the cover be guided by the sewn-in label and fabric sample

8

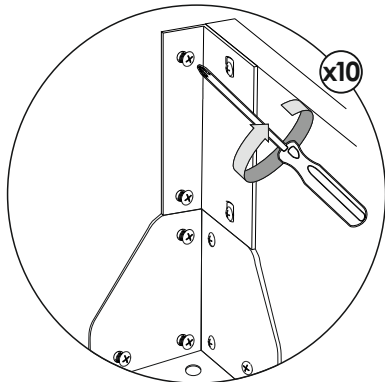
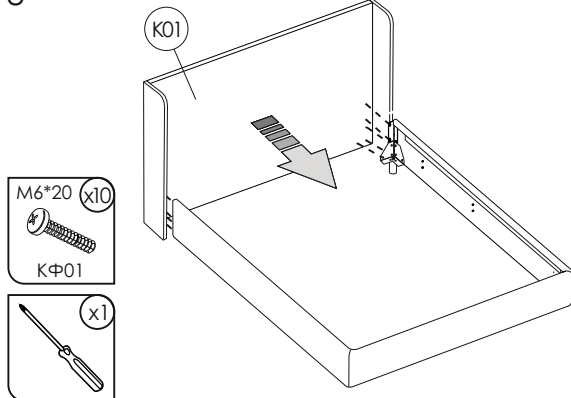

9

Вариант комплектации ножек №2, №3, №4, №11
 Legs complete set option №2, №3, №4, №11

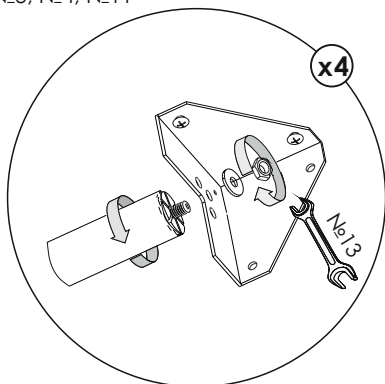
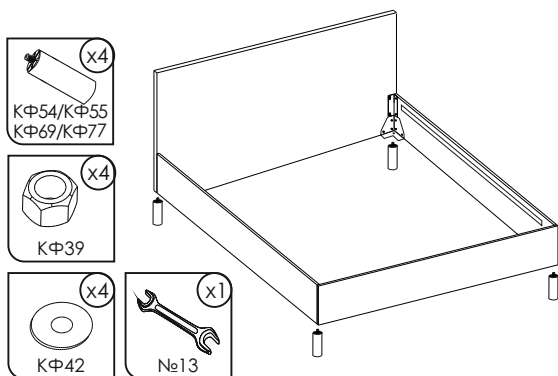

10

Вариант комплектации ножек №5, №6
 Legs complete set option №5, №6

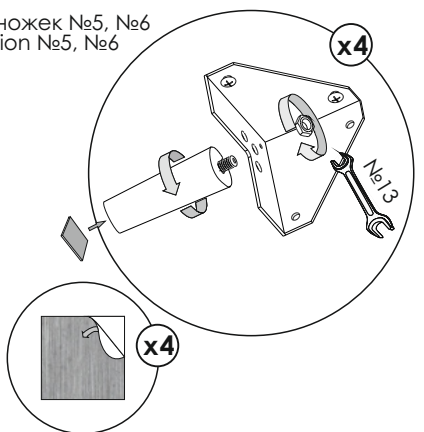
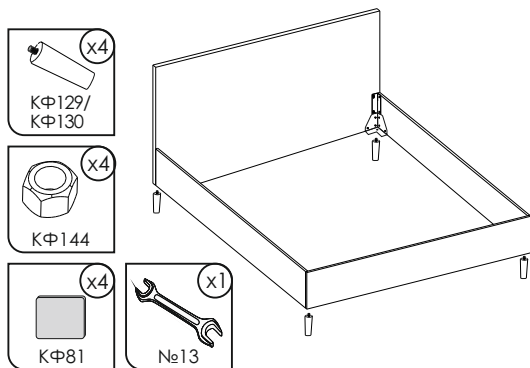

11

Вариант комплектации ножек №7, №8
 Legs complete set option №7, №8

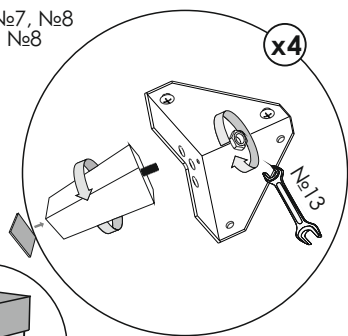
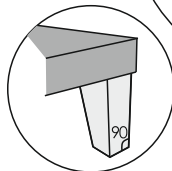
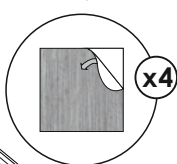
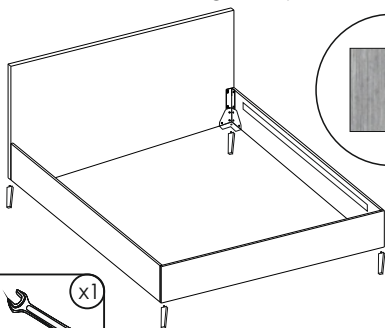
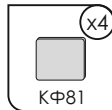
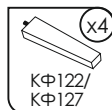

12

Вариант комплектации ножек №9
 Legs complete set option №9

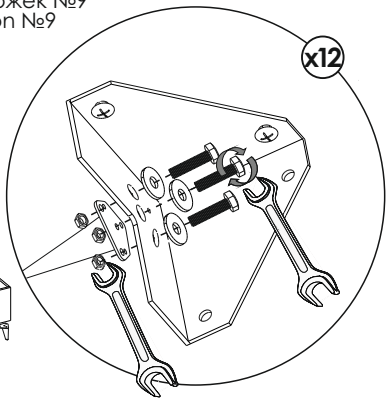
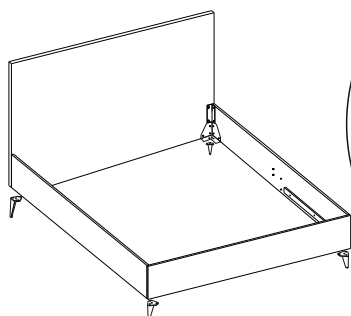
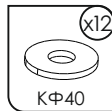
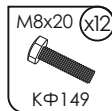
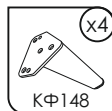

13

Вариант комплектации ножек №10/
 Legs complete set option №10

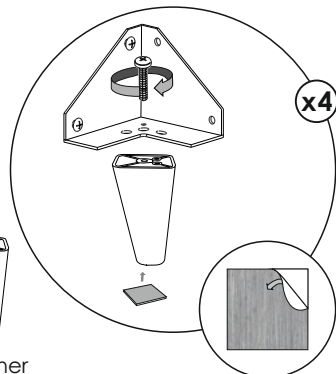
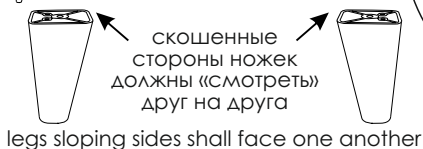
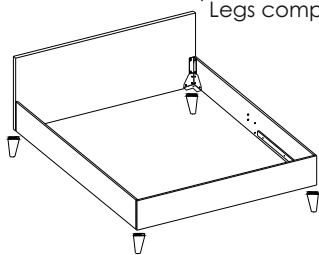
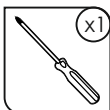
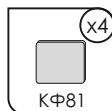
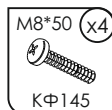

14

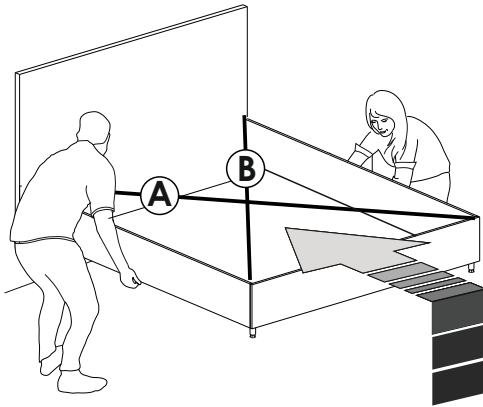
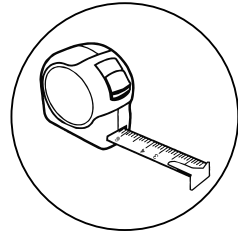

 $A \approx B$

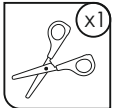
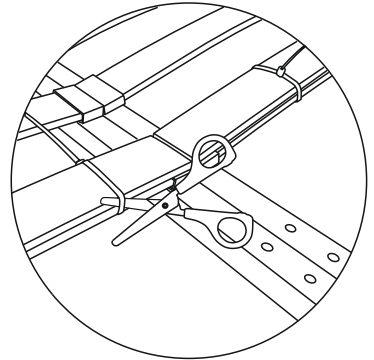
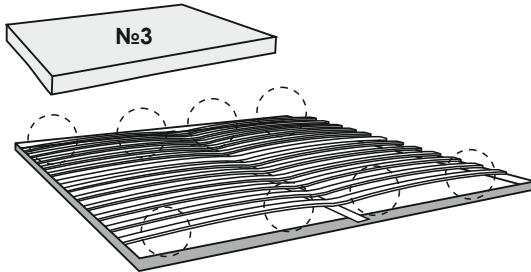
15

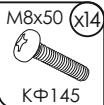
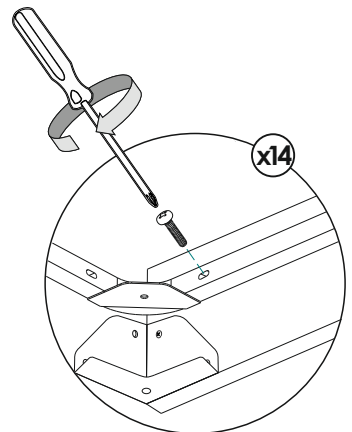
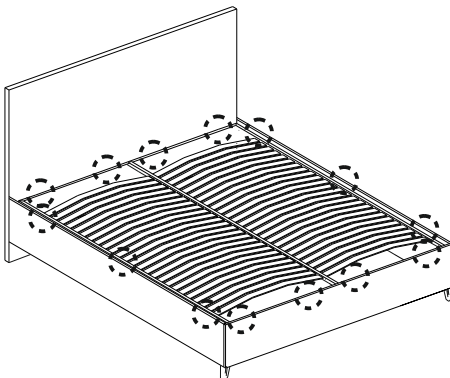

Разрезать хомуты, удерживающие дополнительные ламели.
Проверить наличие пакета с латодержателями.
Cut the clamps that additional slats. Ensure that a bag with slat holders is present

16



КФ145

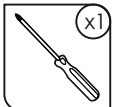

Инструкция по сборке мебели. Кровать базовой комплектации. Версия 16 от 17.03.2025.
Для царг типа: 035, 040-К, 050-К, 055, 280-К, 550, 650, 750
Instructions for furniture assembling. Bed of basic configuration. Version 16 from 17.03.2025.
For sidebars types: 035, 040-K, 050-K, 055, 280-K, 550, 650, 750

17

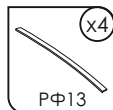

x4

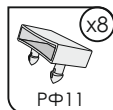

x8

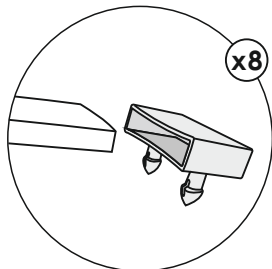

Вставить ламели в латодержатели
Insert the slats into slats holders

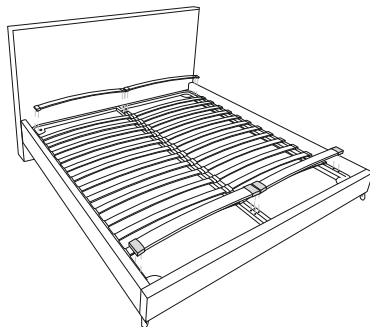

Установить ламели с латодержателями на решетку
Install the slats with slat holders on the frame work

18

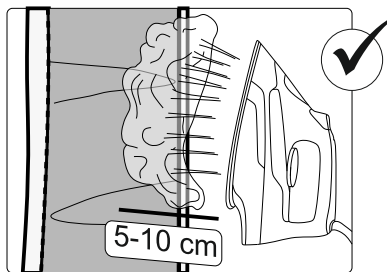
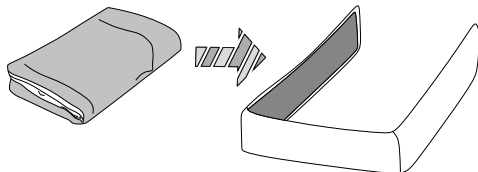

19

Только для кроватей со съемным чехлом / Only for beds with

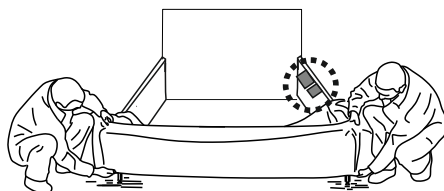
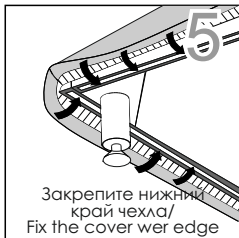
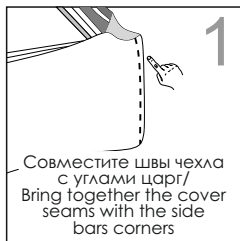

При установке чехла ориентируйтесь на вшивную этикетку и образец ткани
When installing the cover be guided by the sewn-in label and fabric sample

20

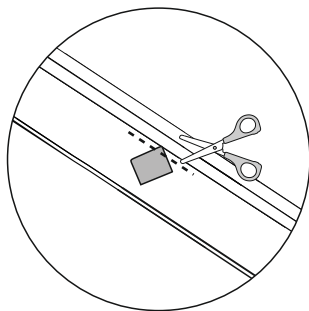
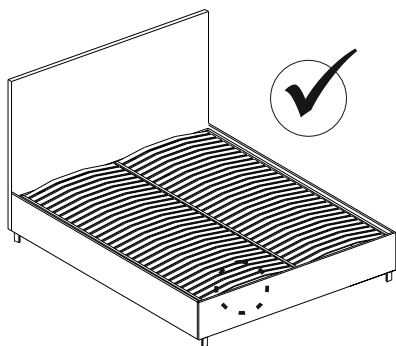

В случае необходимости образец материала может быть отрезан либо заправлен под съемный чехол

If necessary, sample may be cut off or put under removable cover

21

Общие рекомендации/ General recommendations

